

CONGIUNZIONI COORDINANTI

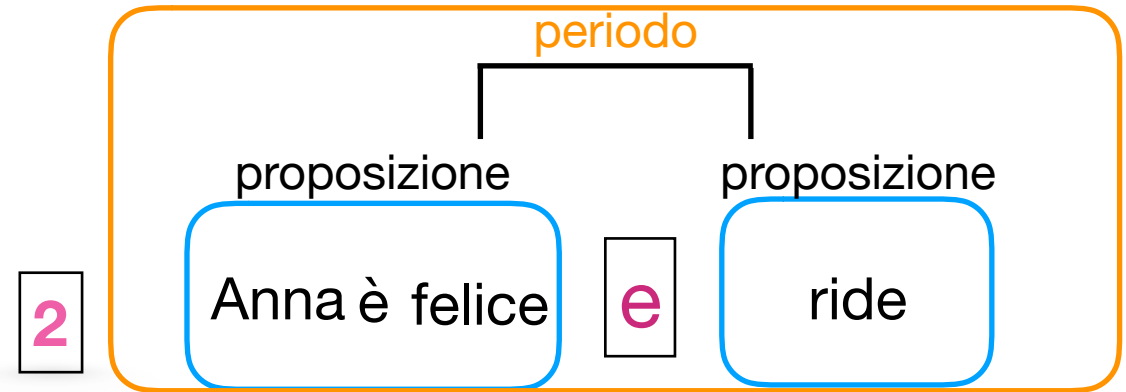
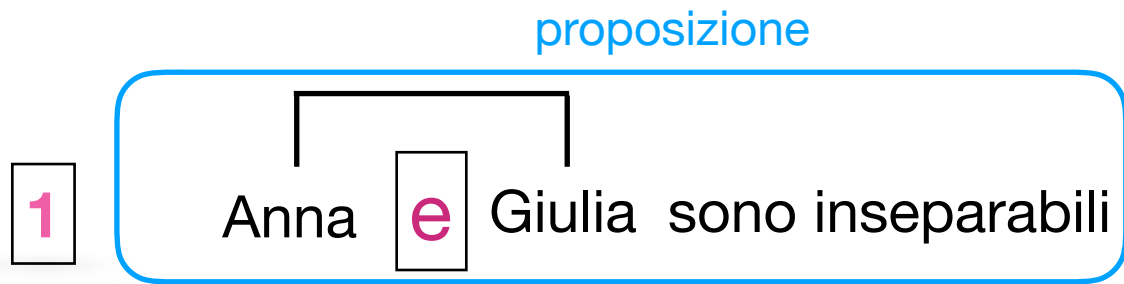

LA CLASSIFICAZIONE

fra due parole

avviene in base al tipo di legame logico che stabiliscono

fra due proposizioni

1 COPULATIVE

uniscono due elementi **accostandoli**

COPULATIVE POSITIVE

nel cassetto ci sono matite

e

penne



anche inoltre

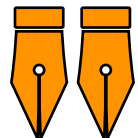

COPULATIVE NEGATIVE

nel cassetto NON ci sono matite

né

penne

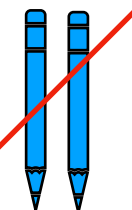

neanche nemmeno

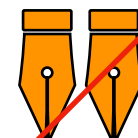

CONGIUNZIONI COORDINANTI

2

DISGIUNTIVE

c'è una scelta

- uniscono due parole o proposizioni
- mettendo uno in alternativa all'altro
- escludendone uno

DISGIUNGONO

DISGIUNGONO

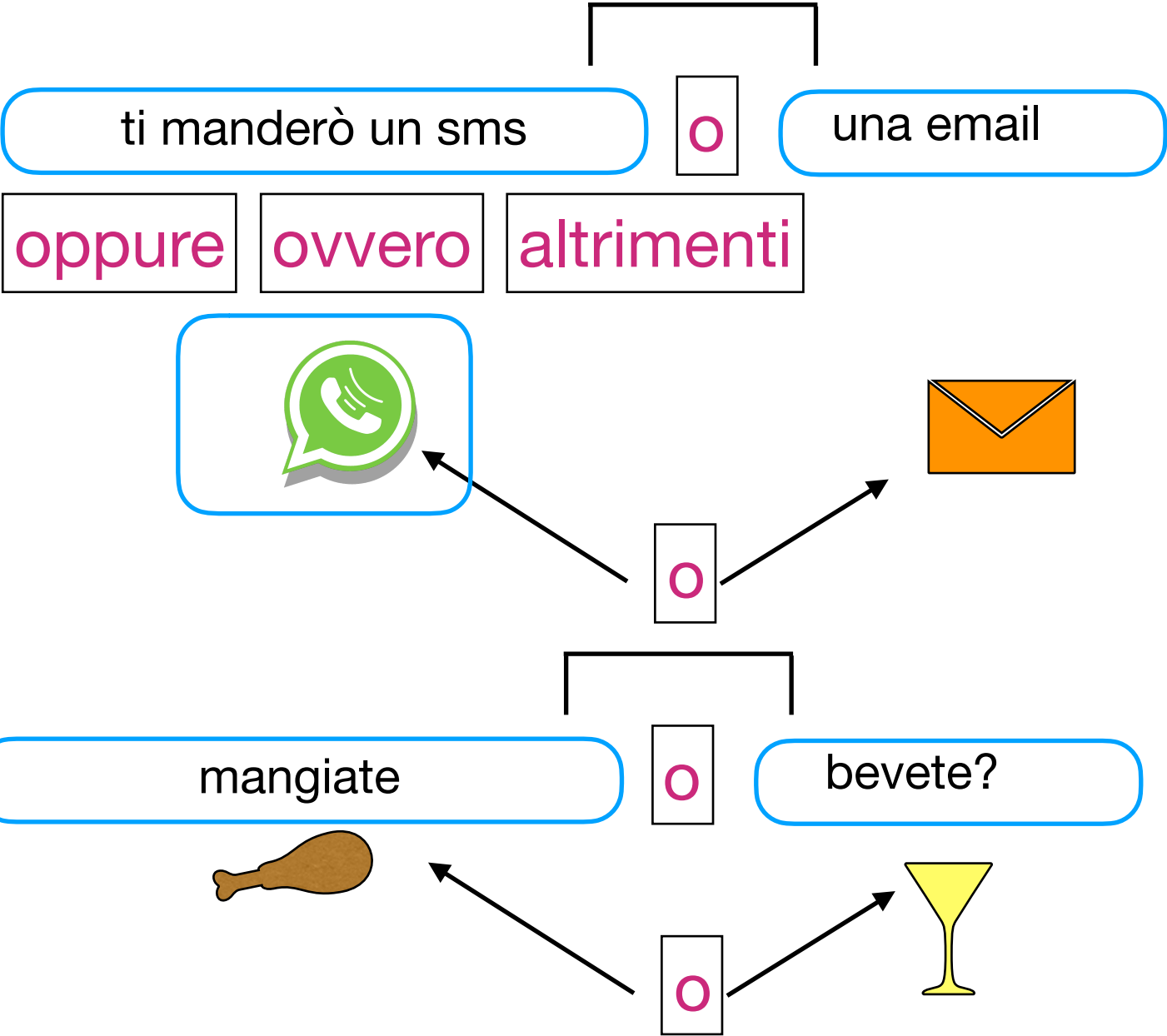

CONGIUNZIONI COORDINANTI

3

AVVERSATIVE

CONTRAPPONGONO

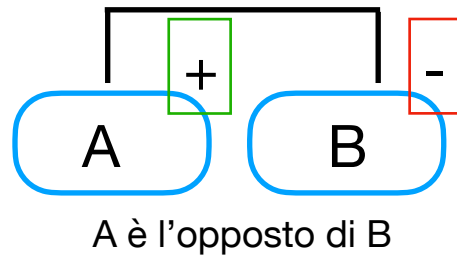

uniscono due parole o proposizioni

CONTRAPPONENDOLE

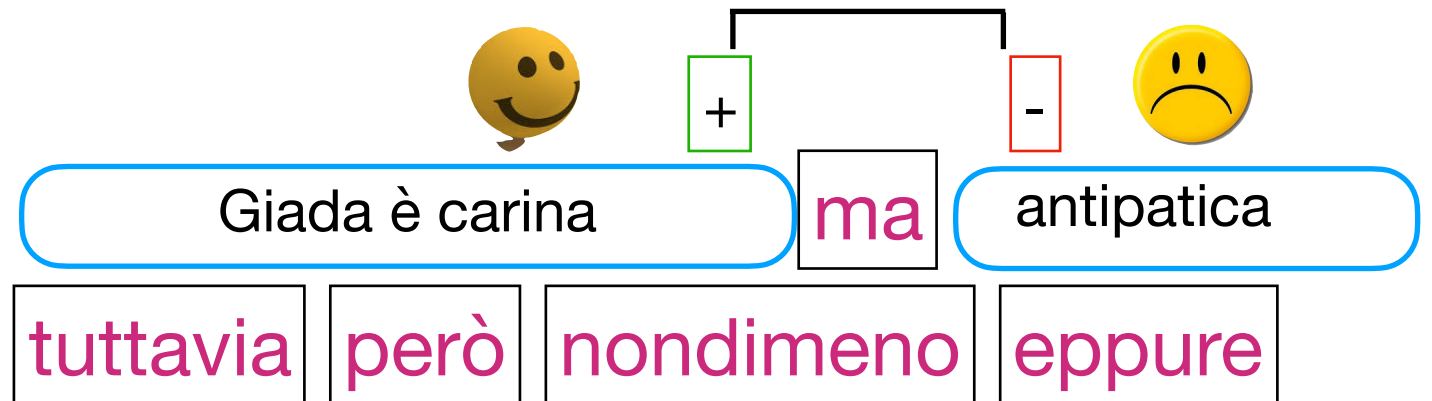

4

CONCLUSIVE

CAUSA - EFFETTO

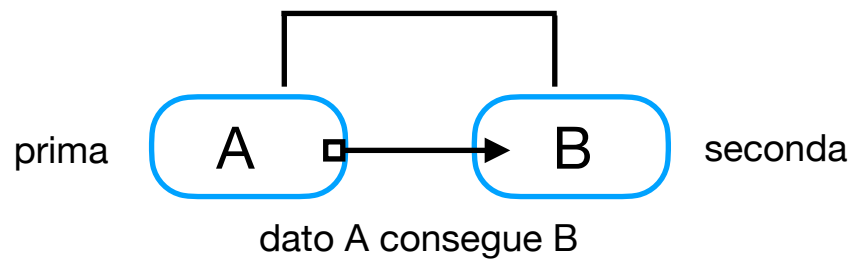

uniscono due parole o proposizioni

IN CUI la seconda **ESPRIME**

LA **CONSEGUENZA** della prima

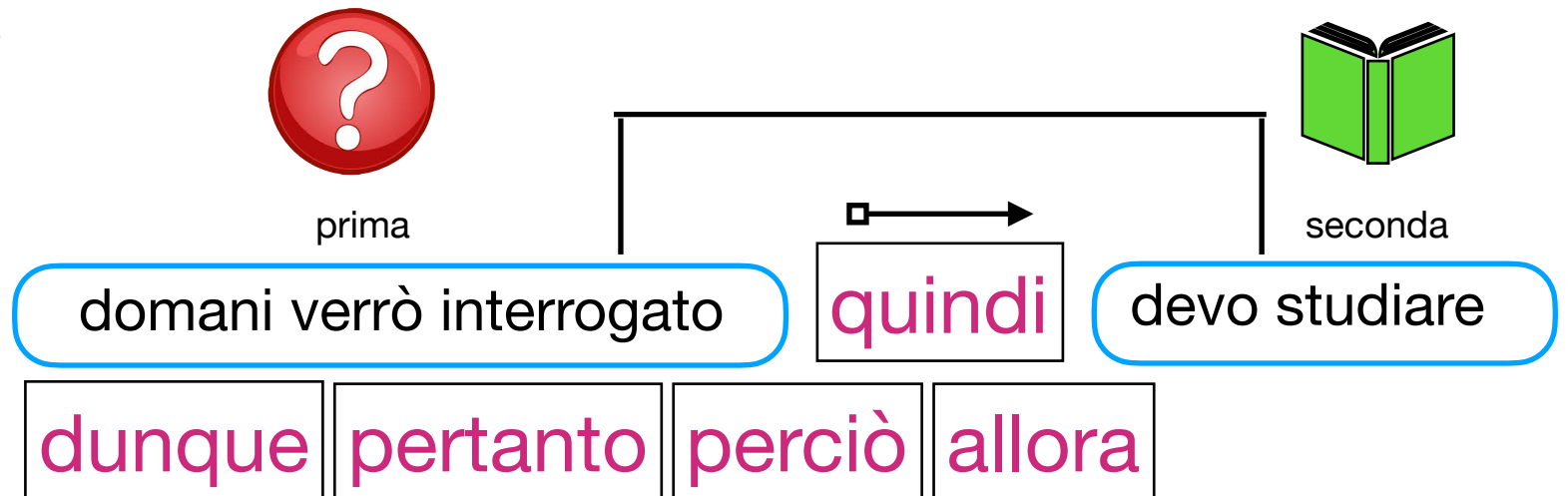

CONGIUNZIONI COORDINANTI

5

ESPLICATIVE

DICHIARATIVE

uniscono due parole o proposizioni

IN CUI LA SECONDA SPIEGA/PRECISA LA PRIMA

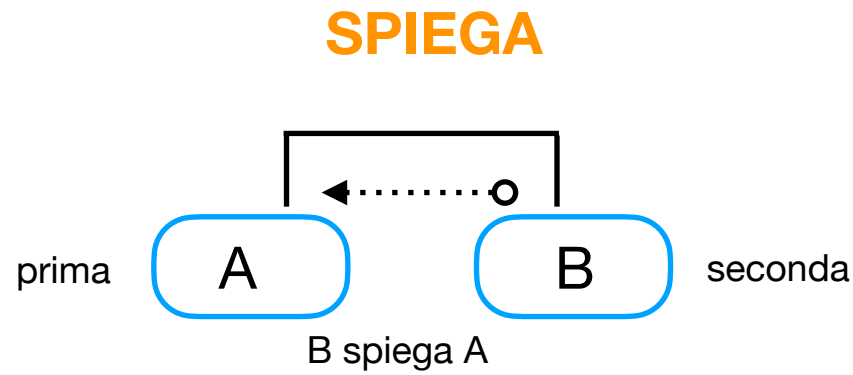

6

CORRELATIVE

uniscono due parole o proposizioni

METTENDOLE IN RECIPROCA CORRISPONDENZA

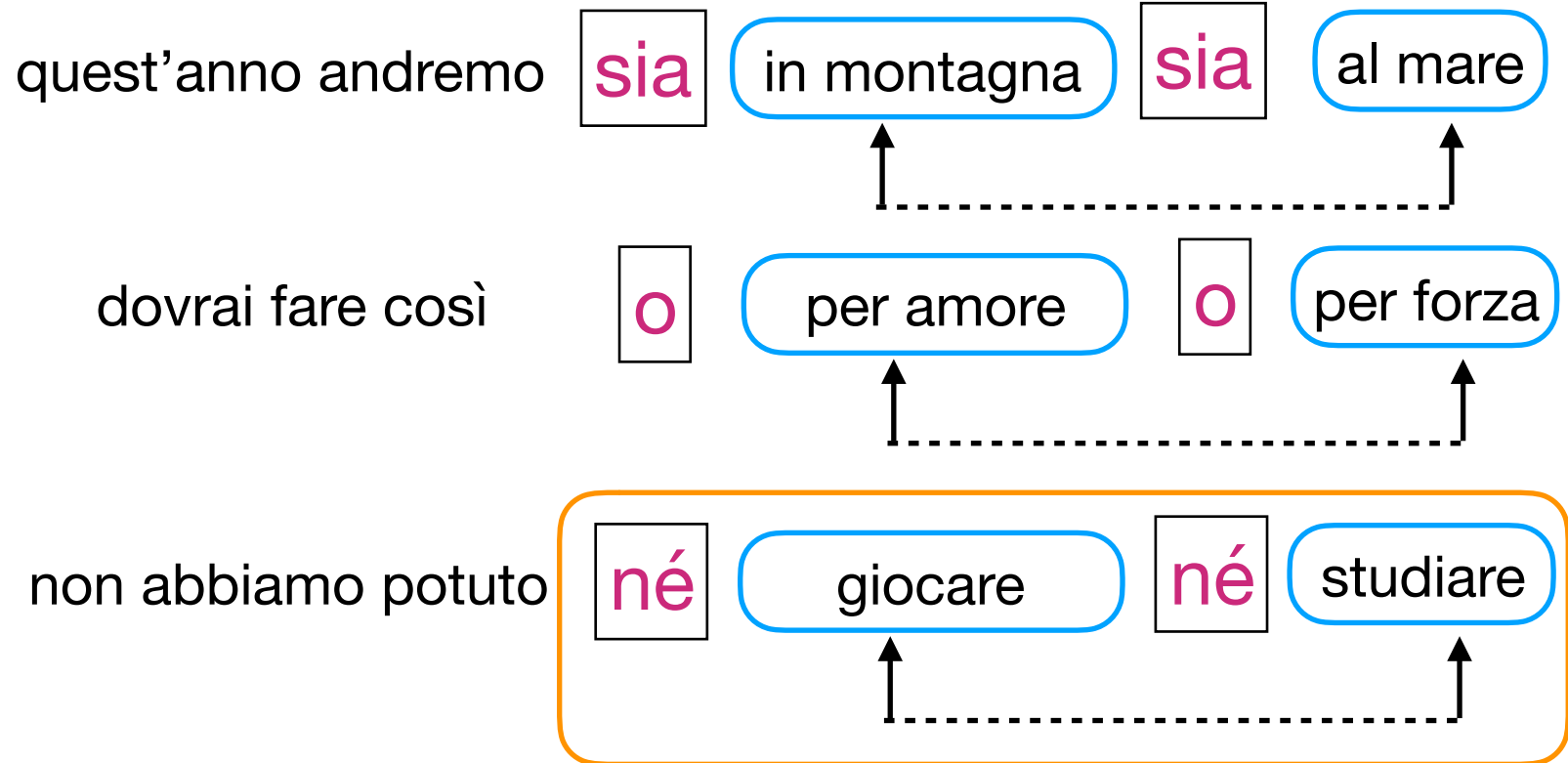

PER NON SBAGLIARE

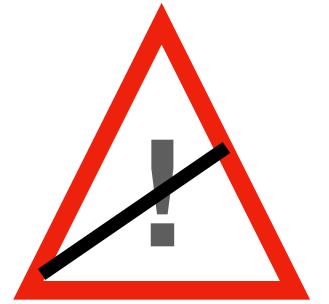

CONGIUNZIONE

e ed ecco

davanti a parole che iniziano con la e si mette la ed

CONGIUNZIONE

e nelle enumerazioni

Paolo, Laura, Giuseppe e Antonio

si mette alla fine dell'elenco

polisindeto

legato molto insieme

Paolo e Giuseppe e Laura e Antonio

si ripete più volte

funzione espressiva

asindeto

privo di legami

Paolo, Giuseppe, Laura, Antonio

non si usa

usato per porre sullo stesso piano gli elementi della elencazione

PER NON SBAGLIARE



CONGIUNZIONE

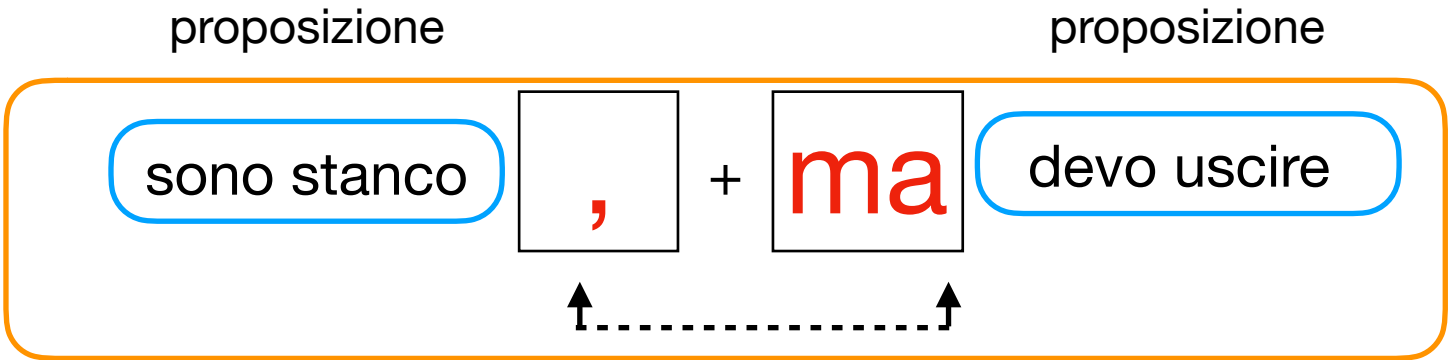
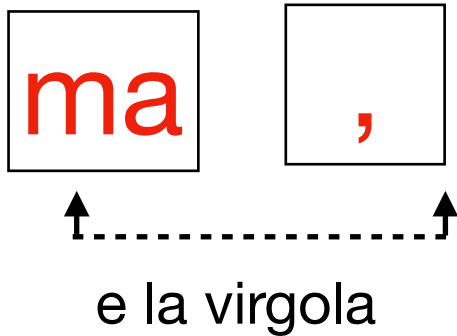

ma è preceduta da virgola se congiunge due proposizioni

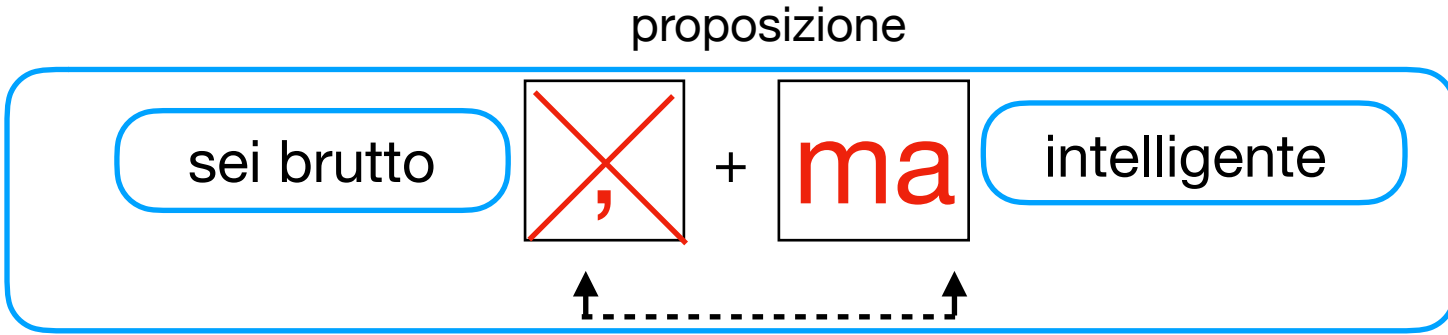

all'interno della stessa proposizione non si usa fra due parole

è scorretta!!!

CONGIUNZIONE

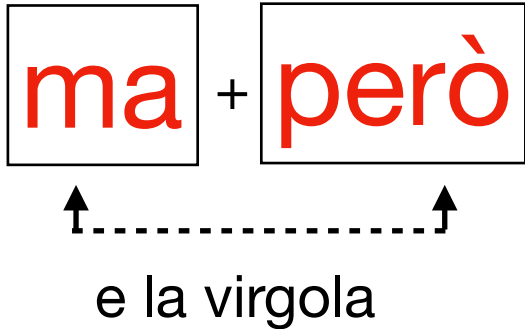

CONGIUNZIONE



non si usa
come funzione di subordinate